

ユーザガイド MOON製品をお買い上げいただき、誠にありがとうございます。安全で快適な使用のために、このマニュアルをよくお読みいただき、大切に保管していただくようお願いいたします。製品の改良に伴い、本書の内容を将来予告なしに変更する場合があります。あらかじめご了承ください。

重要：使用上のご注意

光源を直視することは絶対おやめください。眩しすぎて目に悪影響を及ぼす恐れもございます。

仕様について

- ・ CREE XP-E COB高光度赤色LED
- ・ CNCアルミニウムヒートシンクボディ
- ・ 高感度光センサーオートスイッチ
- ・ オートセーブモード(バッテリー残量が20%以下になった時光量を落とし点灯時間を延長します。)
- ・ モードメモリー機能
- ・ リチウムポリマー充電電池(3.7V 300mAh)
- ・ 7つのモード：モード1 / モード2 / モード3 / FL1 / FL2 / FL3 / デイフラッシュ(ダブルフラッシュ)
- ・ バッテリー残量インジケーター
- ・ オート満充電カットオフシステム
- ・ ワイドな可視性
- ・ 防水(IPX 4)
- ・ クイックリリースユニバーサルブラケット(エアロポストにも対応)

付属品について

付属品：

- ・ ARCTURUS-AUTO 本体
- ・ RB-22 (ユニバーサルブラケット)
- ・ ストラップ2種：
RS-G (径20-35mm用)
RS-H (径35-52mm用)
- ・ BK-21 (ヘルムクリップ)
- ・ USB-WP (防水マイクロUSBケーブル)

アクセサリ(オプション)：

- ・ RB-19 (リアラックマウントブラケット)
- ・ RB-23 (ヘルムマウントブラケット)
- ・ USB-RM-350・1250 (防水USBリモートスイッチ350mm/1250mm)
- ・ RB-21 (サドルレールブラケット)

操作方法

オートマチックモード

- ☀️ *オートスタンバイ - オレンジ点滅
- 🚗 *オート作動中 - オレンジ点灯

バッテリー残量少

- 🔋 *ブルー点灯

オートセーブモード

- 🌙 *ブルー点滅

点灯と点滅切換

1. パワーボタンをダブルクリックして通常の点灯かフラッシュモードに設定する。(モードメモリーを利用すると、次回からは直前に使用していたモードで始めることができます)

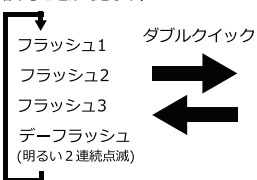

電源OFF

2. パワーボタンを長押し(一秒間)するとスイッチがオフになります。(モードメモリーを利用すると、次回からは直前に使用していたモードで始めることができます)

高感度オートスイッチ ON / OFFの操作方法

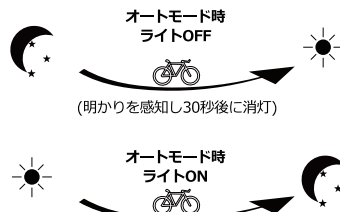

1. ライトをオンにする
2. 3秒間以上パワーボタンを長押しするとオートモードと手動モードの切り替えができます。(長押し中に一旦消灯後、再点灯した時にインジケーターのオレンジ点灯、消灯でモードが確認できます。)
3. パワーボタンを1秒間押し、スイッチをオフにする。

※セーフティオート採用。オートモード/点灯時に明かりを感じし消灯までに30秒ほど時間を要します。これは街灯や車のライトなどがセンサーにあたった時に即消灯すると危険な為、時間を置いてから消灯します。

🌙 周りが暗い場合

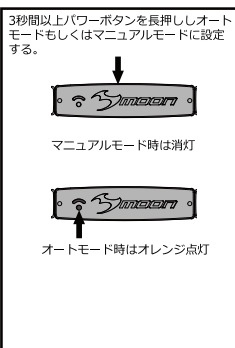

☀️ 周りが明るい場合

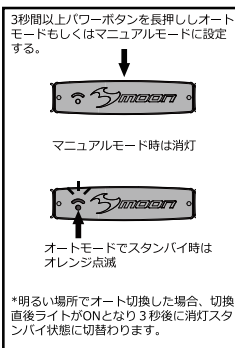

4. 使用しない時は、パワーボタンを1秒間押ししてスイッチをオフにする。



ライトを使用しない時は電源を切ってください。使用しない時は盗難防止の為、取外してください。(振動センサーは有りません。待受け時も電池は消耗します。)

ライトの取付け方法

1. 取付け箇所サイズの合ったストラップを選びます。
2. ブラケットを取付け箇所巻き付けた際、フックに引っかけられるか確認します。
3. フレーム/シートポストにブラケットを固定します。
4. ストラップをフレーム/シートポストに巻き付けフックでしっかりと留めます。
5. ライトをカチッと音のするところまでブラケットにスライドさせます。
6. ライトをブラケットから取り外す際はリリースレバーを引き下げた状態でスライドさせて外します。

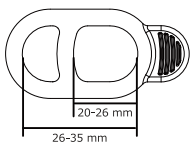

RS-G
20-35 mm

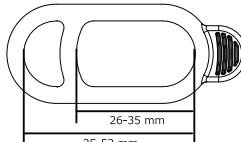

RS-H
35-52 mm

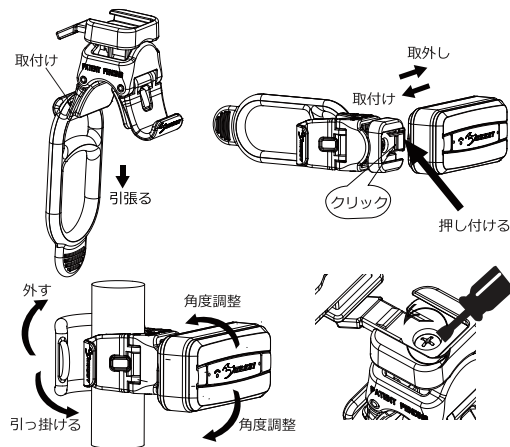

7. 取付ける際はブラケットのネジを緩め、ライトの角度を水平方向に向くように調整してください。締め付けて角度を固定します。(図参照)
(※ライトの光が明るい為、上に向きすぎないように調整してください。後方の車両への迷惑となり危険です。)

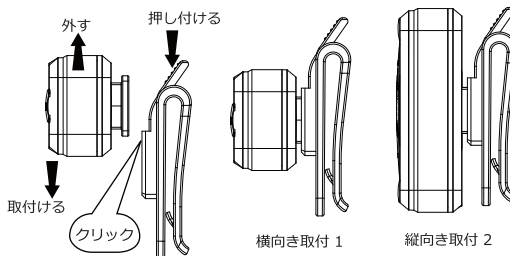

1. ライトをカチッと音がするまでヘルムクリップにスライドさせます。
2. 取り外す際は、リリースレバーを引き下げます。

ライトのサドルマウント取付け方法 (オプション使用時)

下向き取付1

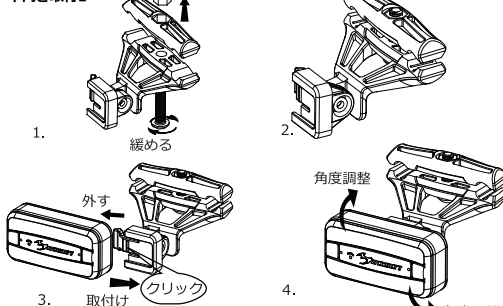

上向き取付2



1. アーレンキーを使ってサドルブラケットのネジを緩めます。
2. サドルレールにブラケットを挟み込みます。
3. ネジ穴の位置をそろえアーレンキーでブラケットを締付け固定します。
4. カチッと音がするまでライトをブラケットにスライドさせます。
5. 取り外す際はリリースレバーを引き下げたままスライドさせ外します。
6. 垂直方向(上下)にライト本体の角度を水平方向に調整します。

バッテリーの充電について

注意：バッテリーを長期間にわたり使用しない際は3ヵ月ごとに満充電してください。涼しく、乾いた場所で保管してください。長時間のご利用ごとに充電してください。

バッテリー残量インジケータ

 * ブルー点滅 - 充電中

 * ブルー点灯 - 充電完了

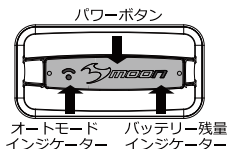

注意

1. ライトのヘッド部の下側に充電口があります。
2. ラバーカバーを取り、充電口を出してください。
3. USBケーブルを利用する場合は、充電口とパソコンをUSBポートで接続してください。
4. コンセントプラグを利用する場合は、コンセントと接続してください。(100 から240V)
5. 充電時間はお手持ちのパソコンやコンセントプラグによって異なります。
6. バッテリーが満充電の状態になりましたら、USBケーブルもしくはコンセントプラグを抜きラバーカバーを取り付けてください。
7. 充電中にバッテリーの温度が高くなりますが、バッテリー内部の化学反応によるもので不良ではありません。(華氏104度/摂氏40度程度になります) 充電前にバッテリーが空の状態になっていなければ、温度は高くなります。
8. バッテリーの寿命は使用頻度、メンテナンスの回数、気温や充電の回数などいくつかの条件に影響されます。一般的にバッテリーの容量が大きいほど点灯時間は長くなります。
9. バッテリーの容量は300から500回の充電後に約80%が十分な能力を発揮できなくなります。適切なケアを行った場合のバッテリーの寿命は約3年です。
10. バッテリーの電圧と容量は気温が低くなると、特に0度前後において減少します。凍った状態だと5%-10%の容量が減ってしまいます。(点灯時間は50%に減少) 摂氏マイナス20度では、容量が30%、点灯時間は70%減となります。バッテリーの機能は華氏70度、摂氏20度の状況で通常に作動します。またバッテリーは通常の部屋に保管した場合、一日あたり1%の容量を消費します。気温が華氏104度、摂氏40度を超えると、一日あたり5%を消費します。
11. バッテリーを長期間にわたり使用しない際は3ヵ月ごとに満充電してください。涼しく、乾いた場所で保管してください。

- ※ 5A以上で充電しないでください。バッテリーの故障の原因となります。
- ※ 充電する前にライトセンサーモードがオフになっているか確認してください。
- ※ 燃えやすい物を近づけないでください。火災やバッテリー爆発の原因となります。
- ※ 充電中にバッテリーが水素ガスを発生させるため充電のそばで喫煙しないでください。換気の良い場所で充電してください。
- ※ 充電中に湿った手でボタンを抜き差ししないでください。感電の恐れがあります。

オートセーブモード

1. バッテリー残量インジケータが点灯したら、バッテリー残量が少なくなっているお知らせです。充電してください。



2. バッテリー残量インジケータが点滅したら、バッテリーがほとんどなくなっているお知らせです。セーブモードに切り替わり、セーブモードに入ると点灯、点滅のモード変更ができなくなります。その時点から約1時間の使用が可能です。ただし、セーブモードに切り替わる直前にどのモードを選択していたかによって残りの点灯時間が変わります。



注意：セーブモードに入ると点灯、点滅のモード変更ができなくなります。故障では有りません、その場合速やかに充電してください。

照射時間

3秒間以上ボタンを長押しし、オートモードもしくはマニュアルモードに設定する。

モード	ルーメン	照射時間	充電時間
モード 1	10	3:45	
モード 2	15	2:20	
モード 3	35	1:20	
ダブルクリック		(オートセーブ) 約1時間	2時間
フラッシュ 1	10	17:00	
フラッシュ 2	35	5:00	
フラッシュ 3	35	8:00	
デイフラッシュ (明るい2連続点滅)	70	16:30	

重量 30g

※ 充電時間はお手持ちのパソコンやコンセントプラグにより異なります。

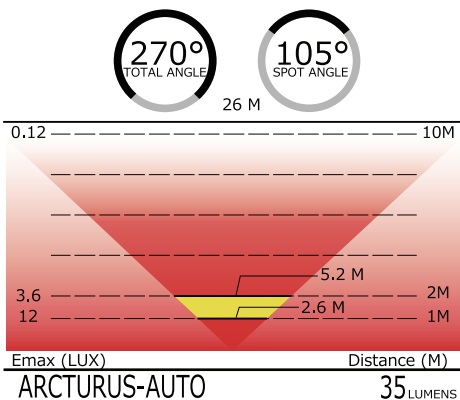

困ったときは

1. 問題点: ライトが点灯しない
解決策: バッテリーが充電されていますか?
パワーボタンを強めに押しましたか?

お手入れ方法

- ※ ご使用後は柔らかい布でほこりや泥をふき取ってください。
- ※ 本体の防水は雨水対策用です。バッテリーを水に浸けたり本体を水で洗ったりしないでください。

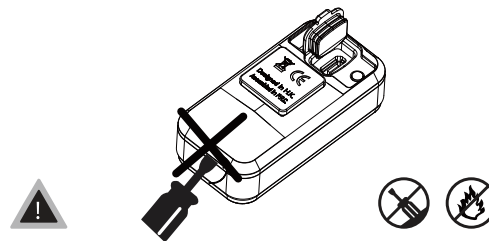

注意：使用する際は下記のガイドラインに従ってください。

- ※ 点滅での使用が奨励されます。
- ※ ライト本体が熱くなっていることがありますので、手を触れる際には十分に注意してください。
- ※ 充電後はUSBケーブルを抜いてください。
- ※ ケーブルを引っ張らずにプラグを持って引き抜いてください。
- ※ 本体を分解、改造しないでください。
- ※ 使用中に本体が空気によって冷却されるよう取り付けてください。
- ※ 水中で操作しないでください。
- ※ ライトを直視しないで下さい。目に悪影響を及ぼす場合があります。
- ※ ライトを点灯したまま放置しないでください。
- ※ バッテリーとライト本体を火気や燃えやすい物のそばに置かないでください。
- ※ 暑い時や使用直後は、ヘッドユニットを冷ましてから保管してください。点灯中、消灯後すぐは高温の場合がありますので、十分注意してください。
- ※ この当ライトは自転車専用です。

製品保証に関して

moonは本製品の正規購入者(オークションや中古売買、海外の並行輸入は除く)に対して1年間、正常な使用状態で故障した場合は無償交換いたします。この保証には熱や誤使用によるケガ、放置、不正な修理や解体、不適切な取付け、変更などによって本製品にもたらされた破損を保証するものではありません。本保証内容は、修復、交換、払い戻しのみに限定されます。また、すべての保証は上述の期間に限定されるものとします。

保証サービスを受けるには、購入した販売店に欠陥品を返却する必要があります。製品を返却する前に、購入時の領収書または、レシートをご確認させて頂きます。購入時の領収書、レシートは大切に保管して頂くをお願いします。

保証対象外：製品は、正規購入された日より1年間、製品本体と付属のケーブルが保証されます。バッテリーやバッテリーカバーは保証対象外です。バッテリーは購入日から120日が保証期間です。さらに詳しい情報については販売店へご相談ください。
*仕様やデザインは予告なく変更されることがあります。

保証書

保証期間ご購入から1年
(バッテリー、バッテリーカバーを除く) バッテリーはご購入から120日

領収書またはレシート添付欄

輸入販売元
株式会社あさひ
大阪府大阪市都島区高倉町 3-11-4